

Lieferzeit: 4 Wochen

**joy**  
Programm 554



## Frontdekore



Nr. 686 Anthrazit hgl.



Nr. 722 Polarweiß hgl.



Nr. 755 Hacienda Schwarz



Nr. 769 Hacienda Grau



Nr. 786 Eiche Trüffel



Nr. 794 Eiche Sand



Nr. 792 Ulme Nachbildung

## Korpusdekore

\* Hochglanz Korpus gegen Aufpreis



Nr. 190  
Perlstruktur  
Weiß matt



\*Nr. 121  
Anthrazit hgl.



\*Nr. 161  
Weiß hgl.



Nr. 155  
Hacienda  
Schwarz



Nr. 169  
Hacienda Grau



Nr. 186  
Eiche Trüffel



Nr. 194  
Eiche Sand



Nr. 192  
Ulme  
Nachbildung

## Waschtischfarbe

Mineralguss-Möbelwaschtisch



Nr. 1  
Weiß

## Optionale Sonderanfertigungen bei Waschtischen:

Bitte beachten Sie die verlängerte Lieferzeit und den Aufpreis!

### Waschtische ohne Hahnlochbohrung

(nicht kombinierbar mit einem Clou-System)

### Waschtisch mit 3-Loch (nach Skizze)

### Sonderfarbe Pergamon für Mineralguss-Waschtische

## Auszugstechnik



Nr. 557

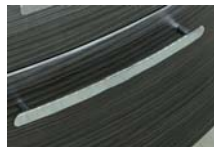

Nr. 520 Stangengriff chrom

Komfort-Technik mit Dämpfung

Türen mit Dämpfungssystem

## Spiegelschränke





Serie A



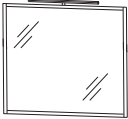
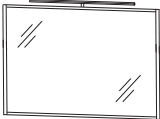

Serie B

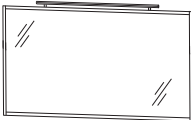

# EASY • LINE joy - Typenliste

Tiefenangabe entspricht der Korpusstärke		Tiefe in mm	Breite in mm	Höhe in mm	Artikelnummer	Anschlag	Aufpreis Hochglanz Korpus
<b>Flächenspiegel</b>							
	<b>Flächenspiegel 700 mm</b> 1 LED-Aufbauleuchte 400 mm (8,4 Watt) 1 LED-Converter 15 Watt Energieeffizienzklasse: A 1 Schalterelement	28	700	640	<b>F S A 4 5 7 0 B 2</b>		
	<b>Flächenspiegel 900 mm</b> 1 LED-Aufbauleuchte 600 mm (11,5 Watt) 1 LED-Converter 15 Watt Energieeffizienzklasse: A 1 Schalterelement	28	900	640	<b>F S A 4 5 9 0 B 2</b>		
	<b>Flächenspiegel 1200 mm</b> 1 LED-Aufbauleuchte 900 mm (15,5 Watt) 1 LED-Converter 30 Watt Energieeffizienzklasse: A 1 Schalterelement	28	1200	640	<b>F S A 4 5 1 2 B 2</b>		
	<b>Flächenspiegel 1400 mm</b> 1 LED-Aufbauleuchte 900 mm (15,5 Watt) 1 LED-Converter 30 Watt Energieeffizienzklasse: A 1 Schalterelement	28	1400	640	<b>F S A 4 5 1 4 B 2</b>		
<b>Spiegelschränke Serie A</b>							
	<b>Spiegelschrank</b> 1 Spiegeltür auf Trägerplatte 1 Glasfachboden Türbreite: 396 mm 1 LED-Flächenleuchte Tiefe: 260 mm 9,85 Watt / Converter 15 Watt Energieeffizienzklasse: A 2 verspiegelte Regale je 150 mm breit mit je 2 Glasfachböden 1 Schalter-Steckdosenelement  Optionales Zubehör: LED-Waschplatzbeleuchtung	150	700	640	<b>S 2 A 4 2 7 0 S 2</b>	L/R	
inkl. Griffblock Abb. = links					P Z 1 0 6 3 6 0		

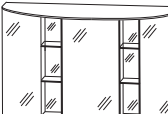

# EASY • LINE joy - Typenliste

Tiefenangabe entspricht der Korpus-tiefe		Tiefe in mm	Breite in mm	Höhe in mm	Artikelnummer	Anschlag	Aufpreis Hochglanz Korpus
 <p><b>Spiegelschrank</b> 2 Spiegeltüren auf Trägerplatte inkl. Innenspiegel 1 Glasfachboden Türbreiten: 196 mm / 396 mm 1 LED-Flächenleuchte Tiefe: 260 mm 12,9 Watt / Converter 30 Watt Energieeffizienzklasse: A 2 verspiegelte Regale je 150 mm breit mit je 2 Glasfachböden 1 Schalter-Steckdosenelement</p> <p>Optionales Zubehör: LED-Waschplatzbeleuchtung</p>		150	900	640	<b>S 2 A 4 2 9 0 S 2</b>		
 <p><b>Spiegelschrank</b> 3 Spiegeltüren auf Trägerplatte mit je 1 Glasfachboden Türbreiten: 264 mm / 396 mm / 264 mm 1 LED-Flächenleuchte Tiefe: 260 mm 17,3 Watt / Converter 30 Watt Energieeffizienzklasse: A 2 verspiegelte Regale je 134 mm breit mit je 2 Glasfachböden 1 Schalter-Steckdosenelement</p> <p>Optionales Zubehör: LED-Waschplatzbeleuchtung zusätzliche Doppelsteckdose</p>		150	1200	640	<b>S 2 A 4 2 1 2 S 2</b>		
 <p><b>Spiegelschrank</b> 3 Spiegeltüren auf Trägerplatte mit je 1 Glasfachboden Türbreiten: 314 mm / 496 mm / 314 mm 1 LED-Flächenleuchte Tiefe: 260 mm 20,45 Watt / Converter 30 Watt Energieeffizienzklasse: A 2 verspiegelte Regale je 134 mm breit mit je 2 Glasfachböden 1 Schalter-Steckdosenelement</p> <p>für Einzelwaschtisch-Lösung</p> <p>Optionales Zubehör: LED-Waschplatzbeleuchtung zusätzliche Doppelsteckdose</p>		150	1400	640	<b>S 2 A 4 2 1 4 S 2</b>		

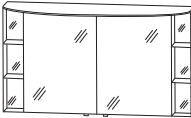
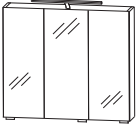
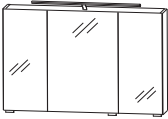
# EASY • LINE joy - Typenliste

Tiefenangabe entspricht der Korpus Tiefe		Tiefe in mm	Breite in mm	Höhe in mm	Artikelnummer	Anschlag	Aufpreis Hochglanz Korpus
<h2>Spiegelschränke Serie A</h2>  <p><b>Spiegelschrank</b>            2 Elemente            2 Spiegeltüren auf Trägerplatte            inkl. Innenspiegel            mit je 1 Glasfachboden            Türbreiten:            546 mm / 546 mm            1 LED-Flächenleuchte            Tiefe: 260 mm            20,45 Watt / Converter 30 Watt            Energieeffizienzklasse: A            2 verspiegelte Regale            je 150 mm breit            mit je 2 Glasfachböden            1 Schalter-Steckdosenelement</p> <p>inkl. Griffblöcke</p> <p>für Doppelwaschtisch-Lösung</p> <p>Optionales Zubehör:            LED-Waschplatzbeleuchtung (2 Stück bestellen)</p>		150	1400	640	<b>S 2 A 4 2 4 D S 2</b>		
					P Z 1 0 6 3 6 0		
<h2>Spiegelschränke Serie B</h2>  <p><b>Spiegelschrank</b>            3 Spiegeltüren auf Trägerplatte            3 Glasfachböden            2 Mittelwände            1 LED-Aufbauleuchte 400 mm (8,4 Watt)            1 LED-Converter 15 Watt            Energieeffizienzklasse: A            1 Schalter-Steckdosenelement            Türbreiten:            196 mm / 296 mm / 196 mm</p> <p>inkl. Griffblöcke</p> <p>Optionales Zubehör:            LED-Waschplatzbeleuchtung            zusätzliche Doppelsteckdose</p>		150	700	640	<b>S 2 A 4 3 7 S 4</b>		
					P Z 1 0 6 3 6 0 P Z 1 1 3 5 E B		
 <p><b>Spiegelschrank</b>            3 Spiegeltüren auf Trägerplatte            3 Glasfachböden            2 Mittelwände            1 LED-Aufbauleuchte 600 mm (11,5 Watt)            1 LED-Converter 30 Watt            Energieeffizienzklasse: A            1 Schalter-Steckdosenelement            Türbreiten:            238 mm / 412 mm / 238 mm</p> <p>inkl. Griffblöcke</p> <p>Optionales Zubehör:            LED-Waschplatzbeleuchtung            zusätzliche Doppelsteckdose</p>		150	900	640	<b>S 2 A 4 3 9 S 4</b>		
					P Z 1 0 6 3 9 0 P Z 1 1 3 5 E B		

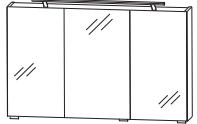

# EASY • LINE joy - Typenliste

Tiefenangabe entspricht der Korpus-tiefe	Tiefe in mm	Breite in mm	Höhe in mm	Artikelnummer			Anschlag	Aufpreis Hochglanz Korpus
 <p><b>Spiegelschrank</b>            3 Spiegeltüren auf Trägerplatte            3 Glasfachböden            2 Mittelwände            1 LED-Aufbauleuchte 900 mm (15,5 Watt)            1 LED-Converter 30 Watt            Energieeffizienzklasse: A            1 Schalter-Steckdosenelement            Türbreiten:            388 mm / 412 mm / 388 mm</p> <p>inkl. Griffblöcke</p> <p>Optionales Zubehör:            LED-Waschplatzbeleuchtung            zusätzliche Doppelsteckdose</p>	150	1200	640	S 2 A	4 3 2 S	4		
 <p><b>Spiegelschrank</b>            3 Spiegeltüren auf Trägerplatte            3 Glasfachböden            2 Mittelwände            1 LED-Aufbauleuchte 900 mm (15,5 Watt)            1 LED-Converter 30 Watt            Energieeffizienzklasse: A            1 Schalter-Steckdosenelement            Türbreiten:            438 mm / 512 mm / 438 mm</p> <p>inkl. Griffblöcke</p> <p>Optionales Zubehör:            LED-Waschplatzbeleuchtung            zusätzliche Doppelsteckdose</p>	150	1400	640	S 2 A	4 3 4 S	4		
<h2>Sets</h2>								
 <p><b>Bestehend aus:</b>            Waschtisch, Mineralguss, weiß, 712 mm mit Überlauf            Waschtischunterschrank, 700 mm            1 Metallschubkasten mit Einzugsdämpfung und Siphonausschnitt            1 Metallauszug mit Einzugsdämpfung inkl. Reling            1 Raumparsiphon</p> <p>seitliche Korpus-tiefe = 400 mm</p> <p><b>ohne LED-Beleuchtung</b>            510</p> <p><b>mit LED-Beleuchtung</b>            510</p> <p>1 LED-Converter            12 V, 15 Watt            Energieeffizienzklasse: A            inkl. Kippschalter</p>	510	712	520	S E T V U 7 0	1	1		
	510	712	520	S E T V U 7 0 B	1	1		

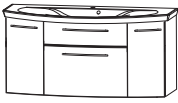
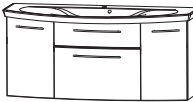
# EASY • LINE joy - Typenliste



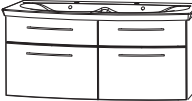

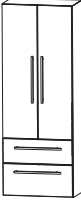
Tiefenangabe entspricht der Korpus-tiefe	Tiefe in mm	Breite in mm	Höhe in mm	Artikelnummer	Anschlag	Aufpreis Hochglanz Korpus
<p><b>Sets</b></p>  <p><b>Bestehend aus:</b> Waschtisch, Mineralguss, weiß, 912 mm mit Überlauf Waschtischunterschrank, 900 mm 1 Metallschubkasten mit Einzugsdämpfung und Siphonausschnitt 1 Metallauszug mit Einzugsdämpfung inkl. Reling 1 Raumparsiphon</p> <p>seitliche Korpus-tiefe = 400 mm</p> <p><b>ohne LED-Beleuchtung</b> <b>mit LED-Beleuchtung</b> 1 LED-Converter 12 V, 15 Watt Energieeffizienzklasse: A inkl. Kippschalter</p>	<p>521 521</p>	<p>912 912</p>	<p>520 520</p>	<p><b>SETVU90 1</b> <b>SETVU90B1</b></p>		
 <p><b>Bestehend aus:</b> Waschtisch, Mineralguss, weiß, 1212 mm mit Überlauf Waschtischunterschrank, 1200 mm 1 Metallschubkasten mit Einzugsdämpfung und Siphonausschnitt 1 Metallauszug mit Einzugsdämpfung inkl. Reling 2 Türen je 1 Glasfachboden 1 Raumparsiphon</p> <p>seitliche Korpus-tiefe = 280 mm</p> <p><b>ohne LED-Beleuchtung</b> <b>mit LED-Beleuchtung</b> 1 LED-Converter 12 V, 15 Watt Energieeffizienzklasse: A inkl. Kippschalter</p>	<p>495 495</p>	<p>1212 1212</p>	<p>520 520</p>	<p><b>SETVU12 1</b> <b>SETVU12B1</b></p>		
 <p><b>Bestehend aus:</b> Waschtisch Mineralguss, weiß, 1412 mm mit Überlauf Waschtischunterschrank, 1400 mm 1 Metallschubkasten mit Einzugsdämpfung und Siphonausschnitt 1 Metallauszug mit Einzugsdämpfung inkl. Reling 2 Türen je 1 Glasfachboden 1 Raumparsiphon</p> <p>seitliche Korpus-tiefe = 230 mm</p> <p><b>ohne LED-Beleuchtung</b> <b>mit LED-Beleuchtung</b> 1 LED-Converter 12 V, 15 Watt Energieeffizienzklasse: A inkl. Kippschalter</p>	<p>510 510</p>	<p>1412 1412</p>	<p>520 520</p>	<p><b>SETVU14 1</b> <b>SETVU14B1</b></p>		

# EASY • LINE joy - Typenliste





Tiefenangabe entspricht der Korpus-tiefe	Tiefe in mm	Breite in mm	Höhe in mm	Artikelnummer	Anschlag	Aufpreis Hochglanz Korpus
<h2>Sets</h2>  <p><b>Bestehend aus:</b>            Doppelwaschtisch Mineralguss, weiß, 1412 mm mit Überlauf            Waschtischunterschrank, 1400 mm            2 Metallschubkästen mit Einzugsdämpfung und Siphonausschnitten            2 Metallauszüge mit Einzugsdämpfung inkl. Reling            2 Raumspar-siphons</p> <p>seitliche Korpus-tiefe = 400 mm</p> <p><b>ohne LED-Beleuchtung</b>  <b>mit LED-Beleuchtung</b>            1 LED-Converter            12 V, 15 Watt            Energieeffizienzklasse: A            inkl. Kippschalter</p>	560 560	1412 1412	520 520	<b>S E T V U 4 D 1</b> <b>S E T V U 4 D B 1</b>		
<h2>Hochschränke</h2>  <p><b>Hochschrank</b>            1 Tür            4 Glasfachböden            1 Schubkasten mit Einzugsdämpfung            1 Auszug mit Einzugsdämpfung</p>	300 300	300 400	1600 1600	<b>H N A 0 8 3 0</b> <b>H N A 0 8 4 0</b>	5 L/R 5 L/R	
 <p><b>Hochschrank</b>            2 Türen            4 Glasfachböden            1 Schubkasten mit Einzugsdämpfung            1 Auszug mit Einzugsdämpfung</p>	300	600	1600	<b>H N A 0 8 6 0</b>	5	





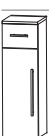

# EASY • LINE joy - Typenliste

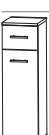
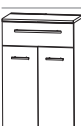
Tiefenangabe entspricht der Korpus­tiefe		Tiefe in mm	Breite in mm	Höhe in mm	Artikelnummer	Anschlag	Aufpreis Hochglanz Korpus
<b>Mittelschränke</b>							
	<b>Mittelschrank</b> 1 Tür	300	300	1296	<b>M N A 8 8 3 A 0 1</b>	L/R	
	2 Glasfachböden 1 Schubkasten mit Einzugsdämpfung 1 Auszug mit Einzugsdämpfung 1 Abdeckplatte 325 mm tief	300	400	1296	<b>M N A 8 8 4 A 0 1</b>	L/R	
	<b>Mittelschrank</b> 2 Türen 2 Glasfachböden 1 Schubkasten mit Einzugsdämpfung 1 Auszug mit Einzugsdämpfung 1 Abdeckplatte 325 mm tief	300	600	1296	<b>M N A 8 8 6 A 0 1</b>		
	<b>Mittelschrank</b> 1 Tür	300	300	1296	<b>M N A 8 1 3 A 0 1</b>	L/R	
	4 Glasfachböden 1 Abdeckplatte 325 mm tief	300	400	1296	<b>M N A 8 1 4 A 0 1</b>	L/R	
	<b>Mittelschrank</b> 2 Türen 4 Glasfachböden 1 Abdeckplatte 325 mm tief	300	600	1296	<b>M N A 8 1 6 A 0 1</b>		
<b>Highboards</b>							
	<b>Highboard</b> 1 Tür	300	300	656	<b>H B A 4 1 3 A 0 1</b>	L/R	
	1 Glasfachboden 1 Abdeckplatte 325 mm tief	300	400	656	<b>H B A 4 1 4 A 0 1</b>	L/R	









# EASY • LINE joy - Typenliste

Tiefenangabe entspricht der Korpusstärke		Tiefe in mm	Breite in mm	Höhe in mm	Artikelnummer	Anschlag	Aufpreis Hochglanz Korpus
	<b>Highboard</b> 2 Türen 1 Glasfachboden 1 Abdeckplatte 325 mm tief	300	600	656	<b>H B A 4 1 6 A 0 1</b>		
	<b>Highboard mit Wäschekippe</b> 1 Wäschekippe 1 Abdeckplatte 325 mm tief	300 300	300 400	656 656	<b>H B A 4 1 3 W 0 1</b> <b>H B A 4 1 4 W 0 1</b>		
	<b>Highboard mit Wäschekippe</b> 1 Wäschekippe 1 Abdeckplatte 325 mm tief	300	600	656	<b>H B A 4 1 6 W 0 1</b>		
	<b>Highboard</b> 1 Schubkasten mit Einzugsdämpfung 1 Tür 1 Glasfachboden 1 Abdeckplatte 325 mm tief	300 300	300 400	816 816	<b>H B A 5 5 3 A 0 1</b> <b>H B A 5 5 4 A 0 1</b>	L/R L/R	
	<b>Highboard</b> 1 Schubkasten mit Einzugsdämpfung 2 Türen 1 Glasfachboden 1 Abdeckplatte 325 mm tief	300	600	816	<b>H B A 5 5 6 A 0 1</b>		
	<b>Highboard mit Wäschekippe</b> 1 Schubkasten mit Einzugsdämpfung 1 Wäschekippe 1 Abdeckplatte 325 mm tief	300 300	300 400	816 816	<b>H B A 5 5 3 W 0 1</b> <b>H B A 5 5 4 W 0 1</b>		
	<b>Highboard mit Wäschekippe</b> 1 Schubkasten mit Einzugsdämpfung 1 Wäschekippe 1 Abdeckplatte 325 mm tief	300	600	816	<b>H B A 5 5 6 W 0 1</b>		

# EASY • LINE joy - Typenliste

Tiefenangabe entspricht der Korpus­tiefe		Tiefe in mm	Breite in mm	Höhe in mm	Artikelnummer	Anschlag	Aufpreis Hochglanz Korpus
<b>Oberschränke</b>							
	<b>Oberschrank</b> 1 Tür 1 Glasfachboden	150	300	640	<b>O G A 4 1 3 0</b>	L/R	
		150	400	640	<b>O G A 4 1 4 0</b>	L/R	
	<b>Oberschrank</b> 2 Türen 1 Glasfachboden	150	600	640	<b>O G A 4 1 6 0</b>		
<b>Unterschränke</b>							
	<b>Unterschrank</b> 1 Schubkasten mit Einzugsdämpfung 1 Auszug mit Einzugsdämpfung 1 Abdeckplatte 325 mm tief	300	300	496	<b>U N A 3 4 3 A 0 1</b>		
		300	400	496	<b>U N A 3 4 4 A 0 1</b>		
		300	600	496	<b>U N A 3 4 6 A 0 1</b>		
<b>Steckboarde</b>							
	<b>Steckboarde</b> Steckboard 300 mm, rundum mit ABS-Dickkante Steckboard 400 mm, rundum mit ABS-Dickkante Steckboard 600 mm, rundum mit ABS-Dickkante Steckboard 700 mm, rundum mit ABS-Dickkante Steckboard 900 mm, rundum mit ABS-Dickkante Steckboard 1200 mm, rundum mit ABS-Dickkante Steckboard 1400 mm, rundum mit ABS-Dickkante  Farbvariante entspricht der Korpusfarbe	150	300	28	<b>S B G 6 0 3 0</b>		
		150	400	28	<b>S B G 6 0 4 0</b>		
		150	600	28	<b>S B G 6 0 6 0</b>		
		150	700	28	<b>S B G 6 0 7 0</b>		
		150	900	28	<b>S B G 6 0 9 0</b>		
		150	1200	28	<b>S B G 6 0 1 2</b>		
		150	1400	28	<b>S B G 6 0 1 4</b>		

# EASY • LINE joy - Typenliste

Tiefenangabe entspricht der Korпустiefe		Tiefe in mm	Breite in mm	Höhe in mm	Artikelnummer			Anschlag	Aufpreis Hochglanz Korpus
<b>Zubehör</b>									
	<b>Handtuchhalter</b> chrom glänzend nach vorne geöffnet zur Montage am Korpus  Bitte Korпустiefen beachten	380			P Z	1 1 2 7 4 5			
	<b>Steckdosen-Element ohne Einbau in den Spiegelschrank</b> ohne Schalter zum zusätzlichen Einbau in Spiegelschränke	70	130	75	P Z	1 1 3 5			
	<b>Steckdosen-Element mit Einbau in den Spiegelschrank</b> ohne Schalter zum zusätzlichen Einbau in Spiegelschränke	70	130	75	P Z	1 1 3 5 E B			
	<b>Kosmetikspiegel</b> 2-fache Vergrößerung Saugnapf und Schraubbefestigung Metallhalter verchromt		150	150	P Z	1 2 3 3			
	<b>Touch LED-Dimmer</b> Schalter für die LED-Spiegelschränke und Aufsatzleuchten				P Z	1 0 5 7			
	<b>LED-Waschplatzbeleuchtung</b> 2,4 Watt Energieeffizienzklasse: A 1 Schalterelement zur Montage hinter dem Spiegelschrank		560		P Z	1 0 6 3 6 0			
	<b>LED-Waschplatzbeleuchtung</b> 3,9 Watt Energieeffizienzklasse: A 1 Schalterelement zur Montage hinter dem Spiegelschrank		860		P Z	1 0 6 3 9 0			
	<b>LED-Waschplatzbeleuchtung</b> 5,3 Watt Energieeffizienzklasse: A 1 Schalterelement zur Montage hinter dem Spiegelschrank		1160		P Z	1 0 6 3 1 2			

# EASY • LINE joy - Typenliste

Tiefenangabe entspricht der Korpus-tiefe		Tiefe in mm	Breite in mm	Höhe in mm	Artikelnummer			Anschlag	Aufpreis Hochglanz Korpus
	<b>Aufbewahrungsbox</b> weiß transparent mit 1-facher Befestigungsmöglichkeit  kombinierbar mit Befestigungsleisten - PZ 1237 L1/L2/L3/L6	84	84	65	P Z	1 2 3 7	B 1		
	<b>Aufbewahrungsbox</b> weiß transparent mit 2-facher Befestigungsmöglichkeit  kombinierbar mit Befestigungsleisten - PZ 1237 L2/L3/L6	168	65	65	P Z	1 2 3 7	B 2		
	<b>Aufbewahrungsbox</b> weiß transparent mit 3-facher Befestigungsmöglichkeit  kombinierbar mit Befestigungsleisten - PZ 1237 L3/L6	251	84	65	P Z	1 2 3 7	B 3		
	<b>Befestigungsleiste</b> weiß transparent mit 1-facher Befestigungsmöglichkeit  kombinierbar mit Aufbewahrungsboxen - PZ 1237 B1	27	83	9	P Z	1 2 3 7	L 1		
	<b>Befestigungsleiste</b> weiß transparent mit 2-facher Befestigungsmöglichkeit  kombinierbar mit Aufbewahrungsboxen - PZ 1237 B1/B2	27	167	9	P Z	1 2 3 7	L 2		
	<b>Befestigungsleiste</b> weiß transparent mit 3-facher Befestigungsmöglichkeit  kombinierbar mit Aufbewahrungsboxen - PZ 1237 B1/B2/B3	27	250	9	P Z	1 2 3 7	L 3		
	<b>Befestigungsleiste</b> weiß transparent mit 6-facher Befestigungsmöglichkeit  kombinierbar mit Aufbewahrungsboxen - PZ 1237 B1/B2/B3	27	504	9	P Z	1 2 3 7	L 6		

# EASY • LINE joy - Maßskizzen

SET VU70

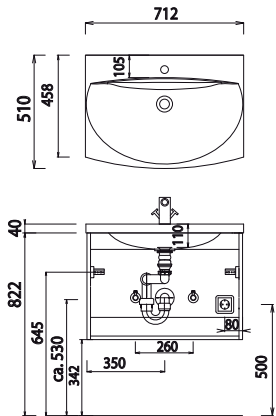

SET VU90

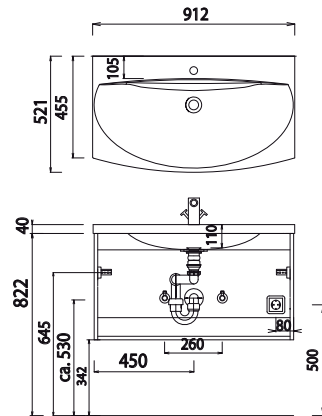

SET VU12

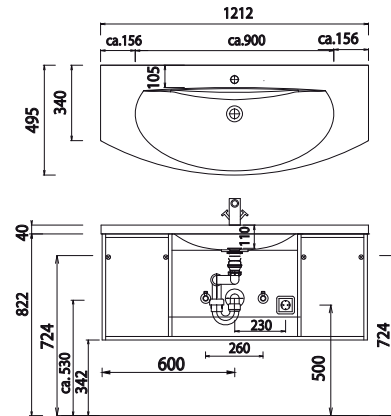

SET VU14

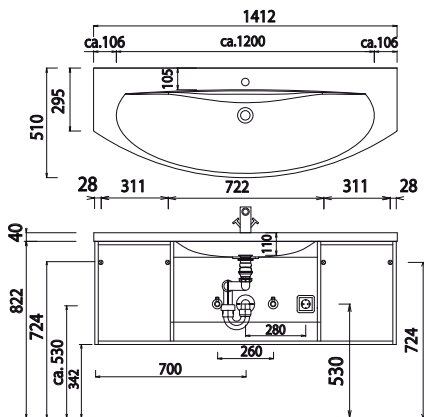

SET VU4D

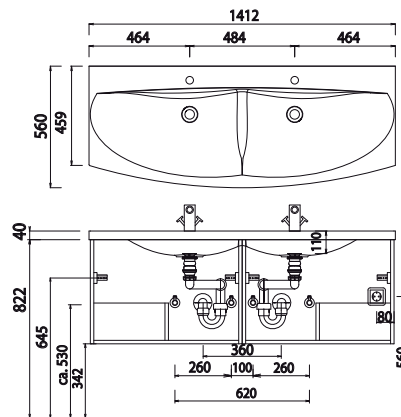

## Elektroanschlüsse für Spiegelschränke

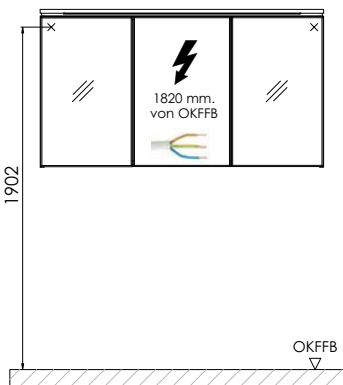

OKFFB=Oberkante Fertigfußboden

Waschtische ohne Befestigungskonsolen werden mit Silikon an der Wand und auf den Möbelseiten befestigt! Mineralguss:  
Die Temperatur des Gebrauchswassers darf 55° C nicht überschreiten. Haarfärbemittel müssen bei Kontakt mit der Oberfläche innerhalb weniger Sekunden entfernt werden, um Fleckenbildung zu vermeiden.

Toleranzen:

Die Maßtoleranzen (+/- 5mm) und Ebenheitstoleranzen (DIN 18202) unterliegen den üblichen materialspezifischen Toleranzen für Bauwerkstoffe, anlehnend an die DIN 18202.